



4P481234-1

Мрежова карта за  
безжична LAN връзка

<BRP069B41> <BRP069B42>  
<BRP069B43> <BRP069B44>  
<BRP069B45>

## РЪКОВОДСТВО за МОНТАЖ

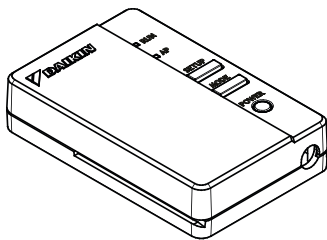



Адаптер за безжична  
LAN връзка  
<BRP069B41>

## РЪКОВОДСТВО за МОНТАЖ

Начална страница: <http://www.onlinecontroller.daikineurope.com>

- ◆ За подробна информация относно спецификациите, методите за настройка, ЧЗВ, копието на оригиналната декларацията за съответствие и най-новата версия на настоящото ръководство вижте посочената по-горе начална страница.



- ◆ С настоящото Daikin Industries Czech Republic s.r.o. декларира, че видът радиооборудване BRP069B41 е в съответствие с Директива 2014/53/ЕС.

## Акcesoари

Проверете дали в окомплектовката на мрежовата карта са включени следните акcesoари.

### BRP069B41

(A) Адаптер за  
безжична LAN  
връзка

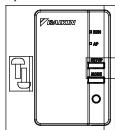

(B) Ръководство  
за монтаж



### BRP069B42

(A) Адаптер за  
безжична LAN  
връзка

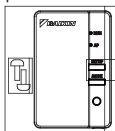

(B) Ръководство  
за монтаж



(C) Държач

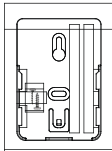

(D) Кабелен сноп

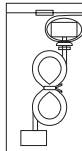

(E) Кабелни  
скоби с основа

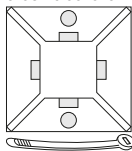

# Акcesoари

## BRP069B43

(A) Адаптер за безжична LAN връзка

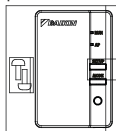

(B) Ръководство за монтаж



(C) Държач

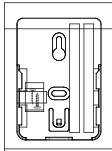

(D) Кабелен сноп

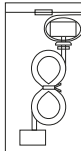

(E) Кабелни скоби с основа

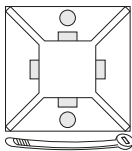

(F) Превключвателна кутия

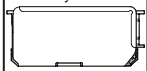

(G) Печатна платка

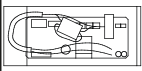

## BRP069B44

(A) Адаптер за безжична LAN връзка

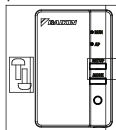

(B) Ръководство за монтаж



(C) Държач

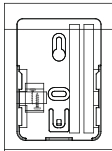

(D) Кабелен сноп

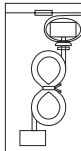

(E) Кабелни скоби с основа

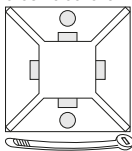

(G) Печатна платка

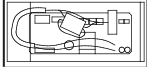

## BRP069B45

(A) Адаптер за безжична LAN връзка

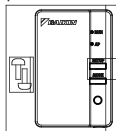

(B) Ръководство за монтаж



(D) Кабелен сноп

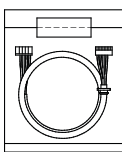

# Предпазни мерки

- ◆ Текстът на английски език е оригиналната инструкция. Текстовете на останалите езици са преводи на оригиналните инструкции.
- ◆ По-долу са описани значенията на пиктограмите, използвани в настоящата документация.

Когато монтажът приключи, дайте настоящото ръководство за монтаж на клиента.

- ◆ За да направите пробна експлоатация на климатика, следвайте посочените инструкции в ръководството за монтаж на климатика.



Защитата на уреди, маркирани с този символ, е гарантирана чрез двойна изолация и не изисква безопасно свързване към електрическо заземяване.



Забранено



Следвайте инструкциите



## Предупреждение

Ситуации, които биха могли да причинят смърт или сериозно нараняване.

### При монтиране:



- За монтажа се обърнете към търговския представител или към техник. (Може да причини токов удар или пожар.)
- При монтажа винаги използвайте аксесоарите и указаните части. Задължително следвайте инструкциите в настоящото ръководство за монтаж. (Може да се причини падане на модула, токов удар или пожар.)
- Електрическите работи трябва да се извършват в съответствие с ръководството за монтаж и националните разпоредби за окабеляване или кодекса на добрите практики.
- При монтажа винаги изключвайте захранването. (Допирът с части под напрежение може да доведе до токов удар.) Главният прекъсвач на захранването се намира във външното тяло. Моля, изключете този главен прекъсвач, за да изключите захранването.

# Предпазни мерки



## Предупреждение

Ситуации, които биха могли да причинят смърт или сериозно нараняване.

### При използване:



- Не разглобявайте, не променяйте и не ремонтирайте.  
(Може да причини пожар, токов удар или нараняване.)
- Не пипайте продукта с мокри ръце.  
(Може да причини токов удар или пожар.)
- Не позволявайте продуктът да се намокри и не го използвайте, когато се къпете или при други дейности, свързани с вода.  
(Може да причини токов удар или пожар.)
- Не използвайте продукта в близост до медицинско оборудване или до лица, използващи сърдечни пейсмейкъри или дефибрилатори. Продуктът може да причини животозастрашаващи електромагнитни смущения.
- Не използвайте продукта в близост до оборудване с автоматично управление, като например автоматични врати или противопожарна аварийна сигнализация.  
(Може да причини злополуки поради погрешно поведение на оборудването.)



- Незабавно изключете климатика от контакта, ако усетите необичаен мирис или звук, ако климатикът прегрява или пуши.  
(Може да причини пожар или неизправност.)
  - ◆ Помолете търговския представител да направи проверка.
- Изключете климатика от контакта, ако продуктът е паднал или корпусът е повреден.  
(Може да причини пожар или токов удар.)
  - ◆ Помолете търговския представител да направи проверка.

# Предпазни мерки



## Внимание

Ситуации, които биха могли да причинят повреда или физическо нараняване.

### При монтиране:



- Не монтирайте на места, където може да възникне изтичане на запалим газ.  
(Може да причини пожар.)



- Дръжте здраво конектора, когато разкачвате свързващия кабел.  
(В противен случай може да се стигне до пожар или токов удар.)

### При използване:



- Не използвайте на места, до които имат достъп малки деца.  
(Може да причини наранявания.)

- Не използвайте продукта в близост до микровълнова фурна.  
(Това може да попречи на комуникацията по безжичната локална мрежа.)

# Изисквания при изхвърляне като отпадък



- Вашият продукт е маркиран с този символ. Този символ означава, че електрическите и електронни продукти не трябва да се смесват с несортирани битови отпадъци.
- Не се опитвайте да разглобявате системата сами; демонтажът на продукта и на други части трябва да се извършва от квалифициран монтажник според изискванията на съответното местно и национално законодателство.
- Продуктът и отпадъците трябва да бъдат обработени в специални съоръжения за обработка с цел повторна употреба, рециклиране и оползотворяване.
- Като гарантирате тяхното правилно обезвреждане, ще помогнете да се предотвратят потенциални отрицателни последствия за околната среда и човешкото здраве. За повече информация, моля, свържете се с монтажника или с орган на местната власт.

# Основни компоненти

## Адаптер за безжична LAN връзка

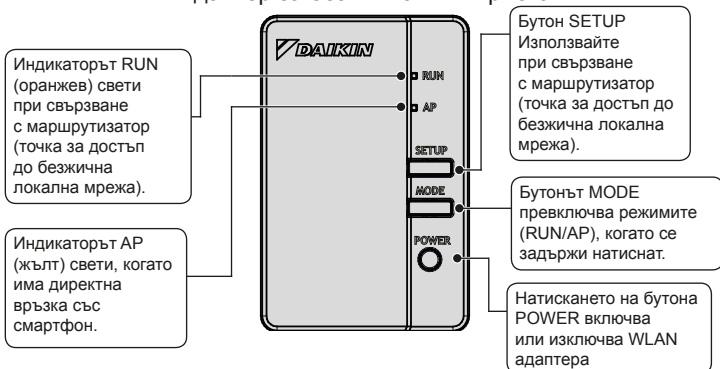



# ОСНОВНИ КОМПОНЕНТИ

Честотен обхват:	2400 MHz–2483,5 MHz
Радиопротокол:	IEEE 802.11b/g/n
RF канал:	1–11
Изходяща мощност:	0 dBm~18 dBm
ERP:	17 dBm (11b)/13 dBm (11g)/12 dBm (11n)
Захранване:	DC 14 V / 100 mA

RF канал: Радиочестотен канал  
ERP: Ефективно излъчена енергия

## Приложими вътрешни тела

За повече подробности относно монтажа на адаптера за безжична LAN връзка и приложимите модули посетете <http://www.onlinecontroller.daikineurope.com>.



### Предупреждение

Винаги изключвайте захранването при монтажа. (Допирът с части под напрежение може да доведе до токов удар.) Главният прекъсвач на захранването се намира във външното тяло.

## 1 Избор на място за монтаж

WLAN адаптерът трябва да бъде разположен на място, където:

- Адаптерът не е изложен на пряка слънчева светлина.
- Адаптерът е отдалечен от източник на топлина или пара.
- Няма източник на пари от машинно масло (това може да съкрати живота на вътрешното тяло).
- Адаптерът е на поне 1 метър разстояние от телевизори или радиоприемници (модулът може да предизвика смущения в образа или звука).
- Разстоянието между вътрешното тяло и WLAN адаптера се покрива от дължината на WLAN кабела.

## 2 Сваляне на кутията (горната) на мрежовата карта.

Свалете горния капак на адаптера за безжична LAN връзка.

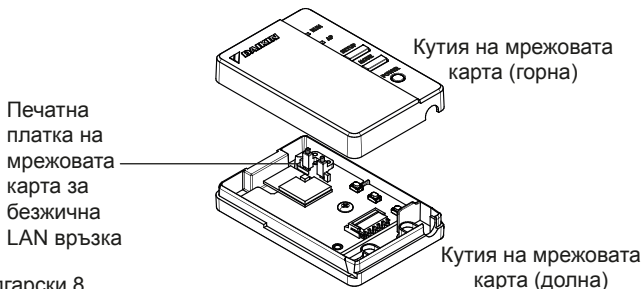

### 3 Прикрепяне на свързващия кабел към продукта.

Прикрепете конектора на свързващия кабел (бял).

- ◆ Закрепете свързващия кабел към прореза в кутията (долната) на мрежовата карта.

Свържете конектора със същия цвят.

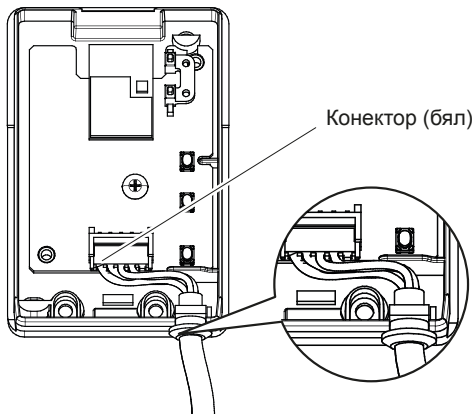

Закрепете свързващия кабел и се уверете, че върху него не се оказва никакво външно въздействие.

### 4 Връщане на кутията на мрежовата карта в първоначалното ѝ положение.

Прилепете горната част на горната кутия в щипката, намираща се в горната част на долната кутия, и натиснете, за да затворите кутията.

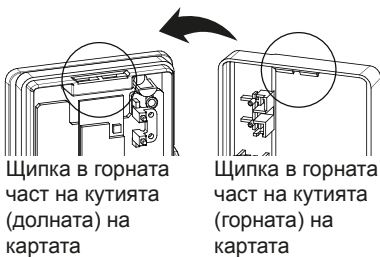
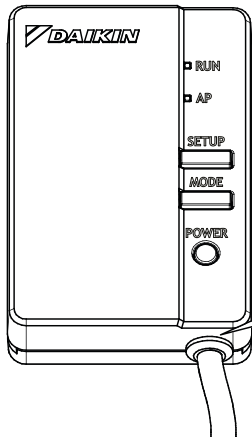

Щипка в горната част на кутията (долната) на картата

Щипка в горната част на кутията (горната) на картата

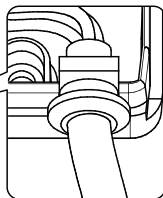

Проверете дали свързващият кабел е здраво закрепен.

Фиксирайте горния капак на адаптера с 2 винта, включени в комплекта аксесоари.

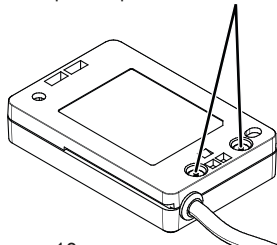

### 5 Монтаж на адаптера за безжична LAN връзка

#### **BRP069B41/B45**

Монтирайте WLAN адаптера във вътрешното тяло. За повече подробности относно монтажа на WLAN адаптера към вашия модел, моля, посетете <http://www.onlinecontroller.daikineurope.com>.

#### **BRP069B42/B43/B44**

Монтирайте WLAN адаптера извън вътрешното тяло. Съществуват два начина за монтаж – А и В.

#### ■ ТИП А

Положението на WLAN адаптера на стената/повърхността е фиксирано с винтове. В този случай двустранно залепващи ленти, включени в комплекта аксесоари, не са необходими за фиксиране на държача.

1. Фиксирайте държача за WLAN на стената/повърхността с 2 винта, включени в комплекта аксесоари.
2. Монтирайте WLAN адаптера към държача, като го плъзнете в него.

За повече подробности относно монтажа на WLAN адаптера към вашия модел, моля, посетете <http://www.onlinecontroller.daikineurope.com>.

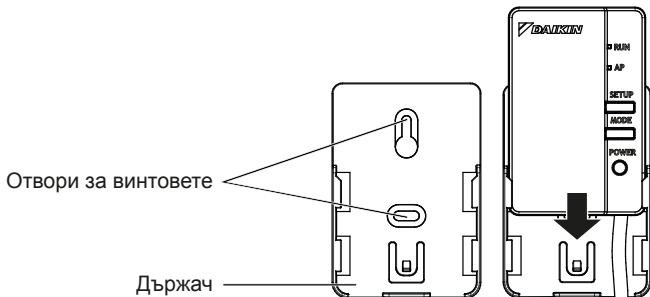

### ■ ТИП В

Положението на WLAN адаптера на стената/повърхността е фиксирано с двустранно залепващи ленти. В този случай винтовете, включени в комплекта аксесоари, не са необходими за фиксиране на държача.

1. Поставете двете двустранно залепващи ленти, включени в комплекта аксесоари, към задната страна на държача, както е показано по-долу.
2. Фиксирайте държача за WLAN на страната/повърхността с двустранно залепващи ленти.
3. Уверете се, че държачът е фиксиран към стената/повърхността така, че да издържи WLAN адаптера.
4. Монтирайте WLAN адаптера към държача, като го плъзнете в него.

### ЗАБЕЛЕЖКА

Стената/повърхността трябва да е чиста и обезмаслена, преди да монтирате държача за WLAN с двустранно залепващи ленти.

За повече подробности относно монтажа на WLAN адаптера към вашия модел, моля, посетете <http://www.onlinecontroller.daikineurope.com>

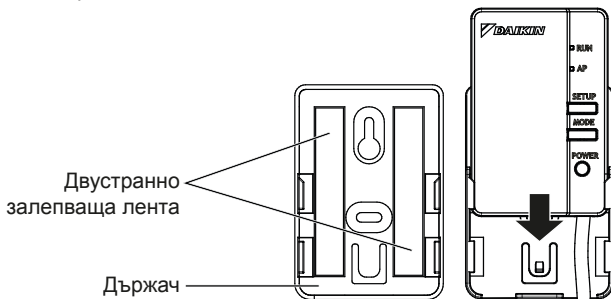

### 6 Проверка на функционалността

Включете захранването и проверете дали светлинният индикатор [RUN] на продукта мига.

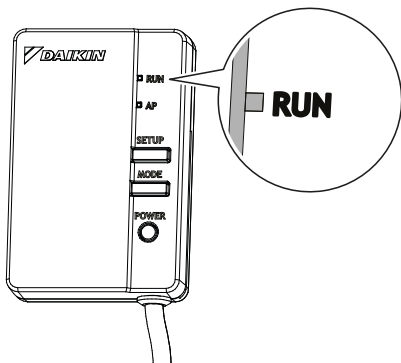

- ◆ При включване на захранването винаги прикрепяйте кутията (горната) на мрежовата карта.

Клиентът носи отговорност за предоставяне на следното.

- Смартфон или таблет  
(Поддържани ОС: Android 2.3.3 или по-нова версия;  
iOS 5.0 или по-нова версия.)
- Интернет достъп и комуникиращо устройство  
(модем/маршрутизатор или подобно устройство)
- Точка за достъп до безжична локална мрежа
- [Daikin online controller] (Онлайн контролер на Daikin)  
(безплатен)

Метод за инсталиране на Онлайн контролера на Daikin

За телефони с Android

- (1) Отворете [Google Play].
- (2) Потърсете [Daikin online controller].
- (3) Следвайте инструкциите на екрана, за да инсталирате.

За телефони iPhone

- (1) Отворете [App Store].
- (2) Потърсете [Daikin online controller].
- (3) Следвайте инструкциите на екрана, за да инсталирате.

Вижте

<http://www.onlinecontroller.daikineurope.com>

за подробни инструкции за монтаж.



# Отстраняване на неизправности

Следващата таблица предоставя кратка информация как да се справите с възможни проблеми при монтирането на продукта или настройките на връзката. За повече подробности вижте ЧЗВ на нашата начална страница.

Когато това се случи	Обяснение и къде да се провери
Никой от светодиодните индикатори не свети	<ul style="list-style-type: none"><li>→ Опитайте се да управлявате устройството с инфрачервеното дистанционно управление.</li><li>→ Изключете захранването на климатика и го рестартирайте.</li><li>→ Уверете се, че светодиодните индикатори не са деактивирани в приложението.</li><li>→ Проверете монтажа</li></ul>
WLAN адаптерът не се вижда на екрана за преглед на тялото (екран "Home" (Начало)) след конфигурирането на WLAN адаптера.	<ul style="list-style-type: none"><li>→ Проверете дали захранването е включено.</li><li>→ Проверете дали светодиодният индикатор RUN свети.</li><li>→ Ако светодиодният индикатор на AP свети, натиснете бутона MODE за две секунди, за да включите режима RUN.</li><li>→ Ако светодиодният индикатор RUN мига, опитайте се да свържете WLAN адаптера към безжичната мрежа. Уверете се, че WLAN адаптерът е достатъчно близо до маршрутизатора (точка за достъп до безжична LAN мрежа).</li><li>→ Ако светодиодният индикатор RUN свети, се уверете се, че смартфонът или таблетът е свързан към същата безжична LAN мрежа както WLAN адаптера.</li></ul>

# Отстраняване на неизправности

Когато това се случи	Обяснение и къде да се провери
<p>Когато се опитвате да осъществите директна връзка с адаптера (режим AP), WLAN адаптерът не се вижда в списъка с налични Wi-Fi мрежи на телефона/таблета</p>	<ul style="list-style-type: none"><li>→ Ако светодиодният индикатор на AP свети, натиснете бутона "Mode" за 2 секунди, за да включите режима AP.</li><li>→ Ако светодиодният индикатор на AP мига, моля, изчакайте, докато светодиодният индикатор на AP светне (приблизително 1 минута). WLAN адаптерът все още стартира.</li><li>→ Ако светодиодният индикатор на AP свети, превключете на режим RUN, като натиснете бутона MODE за две секунди. Сега превключете обратно към режим AP, като натиснете отново бутона MODE за две секунди. Това променя безжичния канал, на който работи WLAN адаптерът. Повторете, ако е необходимо.</li></ul>
<p>Нито един от горните методи не работи</p>	<p>→ Направете справка с ЧЗВ на: <a href="http://www.onlinecontroller.daikineurope.com">http://www.onlinecontroller.daikineurope.com</a></p>



**DAIKIN INDUSTRIES CZECH REPUBLIC s.r.o.**

U Nové Hospody 1/1155, 301 00 Plzeň Skvrňany, Czech Republic

**DAIKIN EUROPE N.V.**

Zandvoordestraat 300, B-8400 Oostende, Belgium



4P481234-1 2017.05