

ВЪЗМОЖНИ ПРОБЛЕМИ

Проверете следните точки преди да потърсите помощта на упълномощен техник

Чува се шум	При рестартиране защитния механизъм спира работата на компресора за около 3 минути, за да предотврати претоварването на системата.
	По време на работа и веднага след спиране на климатика може да се чува звук на течаща вода. Възможно е преливането на охладителна течност по време на работа на системата да продължи около 2 - 3 минути.
	Саморазмразяването в режим Отопление може да породі леко свистене.
Влага и пара	При рязко охлаждане на въздух с висока влажност по вътрешното тяло се образува воден конденз.
	При саморазмразяване на външния агрегат е възможно отделянето на водна пара.
Вода капе от външното тяло	Водата се образува във външното тяло по време на саморазмразяване.
Миризми	Миризмите от въздуха в стаята (цигарен дим, мебели,...) не могат да се отстранят напълно от филтрите на вътрешното тяло.
Спрял или слаб въздушен поток	В началото на режим Отопление, скоростта на вентилатора е много ниска до загряването на вътрешните части на инсталацията.
	Ако в режим Отопление стайната температура се покачи над зададената, външният агрегат ще спре работа, а вентилаторът на вътрешното тяло ще се върти съвсем слабо.
	При саморазмразяване в режим Отопление инсталацията спира работа за 6-12 минути.
	В режим Автоматичен-Поддръжка или в режим Изсушаване вентилаторът работи много бавно.

Проблеми, които можете да отстраните сами

Климатикът не работи (червеният индикатор не)	<ul style="list-style-type: none"> - Включен ли е в ел. мрежата; - Проверете предпазителите; - Включена ли е инсталацията с ON (стр.2); - Проверете TIMER програмата.
Климатикът не отоплява/охлажда пълноценно	<ul style="list-style-type: none"> - проверете въздушния филтър за замърсяване; - проверете зададената температура; - проверете за предмети, които пречат на въздушния поток; - проверете за отворени врати и прозорци; - не допускайте пряка слънчева светлина в стаята; - проверете за включени отоплителни уреди.

При всякакви проблеми, които не можете да определите и отстраните, потърсете помощта на упълномощения регионален сервиз!

Централен сервиз: тел. 02/965 00 65, www.bulclima.com

GENERAL
FUJITSU GENERAL Ltd., Japan

Ръководство за експлоатация

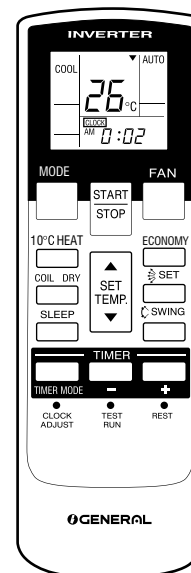
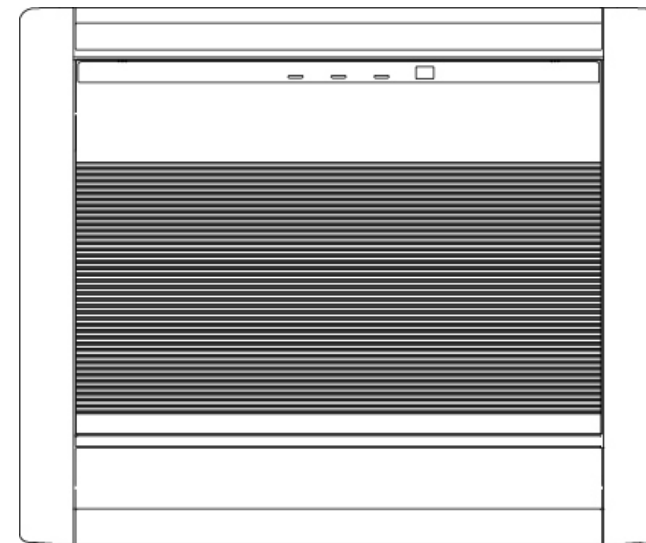

INVERTER

Модел
AGHF9/12LA

ОПИСАНИЕ НА СИСТЕМАТА

Вътрешно тяло

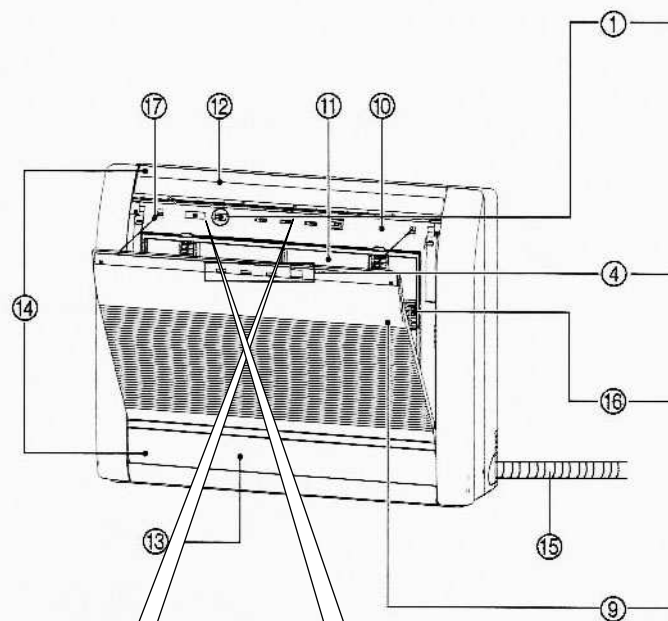

ИНДИКАТОРИ

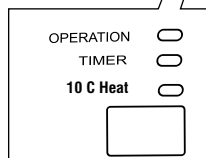

OPERATION: Свети, когато климатикът е включен;
(червен)

Мига при приемане на сигнал от дистанционното управление.

Мига бавно при саморазмразяване в режим Отопление

TIMER: Свети при програмиране с функциите ON TIMER, OFF TIMER, SLEEP ... (вж. стр. 8, 9);
(зелен)

10 C HEAT: Свети при включена функция 10 C Отопление
(оранжев)

КОНТРОЛЕН ПАНЕЛ (под капака)

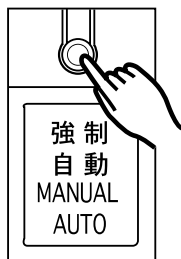

Бутон MANUAL AUTO

за ръчно включване в автоматичен режим на работа при повреда на дистанционното управление. Вътрешното тяло се включва на автоматичен режим (AUTO).

При задържане на бутона системата се включва в режим Охлаждане. За да спрете работата на климатичната инсталация, натиснете повторно бутона MANUAL AUTO.

Препоръки

1. Преохлаждането и прегряването на стаята са вредни за здравето и консумират повече електро енергия.
2. Не допускайте пряка слънчева светлина в стаята. Прегряването затруднява нормалната работа на системата.
3. Избягвайте (доколкото е възможно) отварянето на прозорци и врати в климатизираното помещение.
4. Насочете хоризонталните и вертикалните щори на вътр. тяло за равномерно разпределение на потока.
5. Проветрявайте стаята при изключен климатик.

Безопасност

1. Не използвайте климатичната инсталация за други цели (сушене на дрехи, отглеждане на растения и др.)
2. Не включвайте отоплителни уреди в близост до вътр. тяло, защото пластмасовите части могат да се разтопят.
3. Не обливайте вътрешното тяло с вода- това може да причини късо съединение.

Í î ã è ö ó í ê ö è è

ФУНКЦИЯ 10 С ОТОПЛЕНИЕ

Функцията позволява температурата в помещението да не падне под 10 C, когато то е необитаемо.

Ако температурата в помещението е над 10 C, функцията не работи.

Функцията може да работи в продължение на 48 часа, след което режима на вентилатора се включва на ВИСОКА скорост.

1. За да стартирате функцията, натиснете бутона 10 с HEAT. Въздушната струя е насочена ниско надолу.
2. За да спрете функцията, натиснете START/STOP бутона.

ИКОНОМИЧЕН РЕЖИМ

В икономичен режим климатичната инсталация работи със 70% от възможностите на режим Отопление и Охлаждане.

1. За да включите климатичната инсталация в икономичен режим, натиснете бутона ECONOMY. Надписът „ECO“ се появява изписан на дисплея на дистанционното управление.
2. За да изключите функцията ИКОНОМИЧЕН РЕЖИМ, натиснете бутона ECONOMY отново. Надписът „ECO“ изчезва от дисплея. Климатичната инсталация продължава да работи в нормален режим.

COIL DRY (изсушаване на вътрешното тяло)

1. Натиснете бутона СТАРТ/СТОП за включване на системата;

2. Натиснете бутона COIL DRY на дистанционното управление

Режим на изсушаване на вътрешното тяло се включва за период от 20 минути, след което се спира автоматично. Операцията може да бъде прекратена, чрез натискане на бутона START/STOP. Този режим подсушава вътрешното тяло от влага, предпазва от натрупването на мухъл и действа срещу появата на бактерии.

ПОДДРЪЖКА НА СИСТЕМАТА

1. Преди почистване

- изключете климатика от мрежата;
- не обливайте климатика с вода!
- не използвайте за почистване вода по-гореща от 40°C;
- не използвайте разреждатели и/или разтворители.

2. При нормална експлоатация

- почиствайте въздушните филтри поне веднъж на 2 седмици;
- отворете декоративната решетка чрез издърпване на страничните краища и средата (1);
- натиснете дръжките на въздушните филтри към вътрешното тяло (2) и издърпайте нагоре до освобождаването;
- почистете решетката и филтрите с прахосмукачка или с вода;
- при почистване с вода оставете филтрите да изсъхнат на сянка;
- почиствайте редовно от прах капака на вътрешното тяло и дистанционното управление със сух мек парцал.

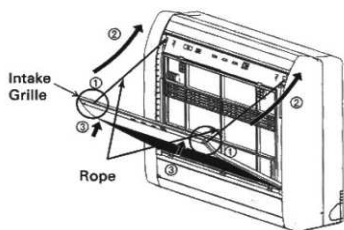
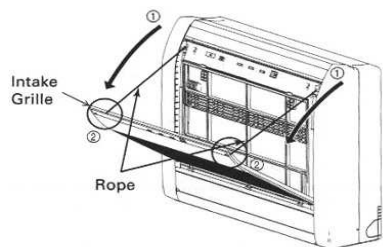

3. Ако няма да използвате климатика повече от един месец:

- оставете инсталацията да работи половин ден в режим ВЕНТИЛАЦИЯ при сухо време (така ще отстраните влагата от вътрешните механизми);
- изключете от мрежата;
- извадете батериите от дистанционното управление и го съхранявайте в поставката за стена.

4. Подготовка за работа:

- почистете въздушните филтри;
- проверете да няма предмети, пречещи на нормалния въздушен поток;
- включете в мрежата.

Външно тяло

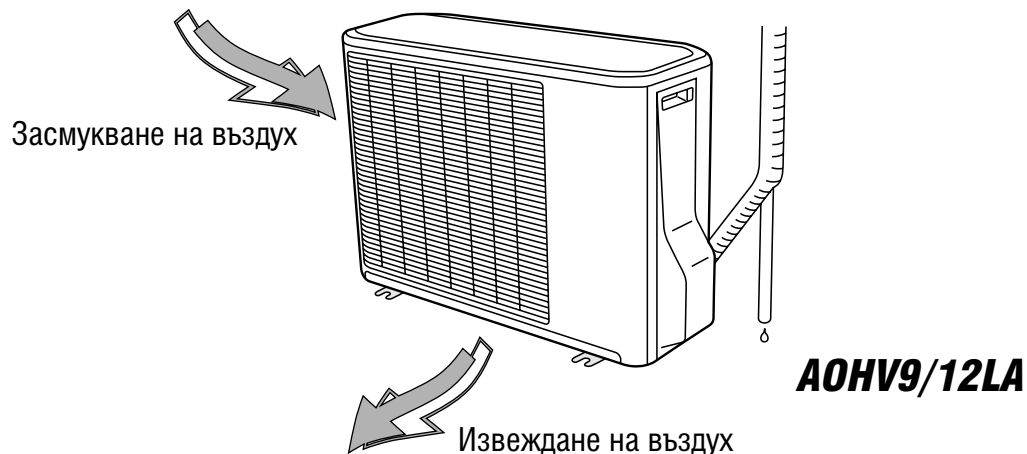

Работни параметри

Условия за оптимална работа на системата

Режим	Външна t°C	Вътрешна t°C
Охлаждане	10 до 43°C	18 до 32°C
Изсушаване	10 до 43°C	18 до 32°C
Отопление	-15 до 24°C	до 30°C

- При по-високи температури автоматичната система за защита прекъсва работата на инсталацията. При много ниски температури е възможно обледеняване на топлообменника и повреда на агрегатите.
- Ако системата се използва продължително време при висока влажност на въздуха, по повърхностите може да се образува конденз.
- След прекъсване на захранването (спиране на тока) климатикът се връща в последния си работен режим.

Технически характеристики		AGHF9LA		AGHF12LA	
		Вътрешно	Външно	Вътрешно	Външно
Мощност (BTU/h)	Охлаждане	8 900	11 900	11 900	15 400
	Отопление	11 900	15 400	15 400	20 900
Мощност (kW)	Охлаждане	2.60	3.50	3.50	4.50
	Отопление	3.50	4.50	4.50	6.00
Изсушаване (l/h)		1.3		1.8	
Циркулация на въздуха (m³/h)		570	1 680	570	1 680
Консумиран ток (A)	Охлаждане	2.6	4.4	4.4	5.5
	Отопление	3.8	5.5	5.5	7.0
Консумирана мощност (kW)	Охлаждане	0.53	0.94	0.94	1.19
	Отопление	0.79	1.19	1.19	1.54
Размери (mm)	Височина	600	540	600	540
	Дължина	740	660	740	790
	Ширина	200	290	200	290
Нетно тегло (kg)		14	25	14	36

- Ако захранването прекъсне по време на изпълнение на програма TIMER, зададените параметри (час и режим) се изтриват от паметта на процесора.
- След възстановяване на захранването зеленият светлинен индикатор (TIMER) мига докато не препрограмирате процесора с помощта на дистанционното управление.

ДИСТАНЦИОННО УПРАВЛЕНИЕ

Изпращане на сигнали към вътрешното тяло

Операционен LCD екран

Бутон MODE за избор на операционен режим (автоматичен, отопление, охлаждане, изсушаване, вентилация)

Бутон START/STOP за включване/изключване на климатика

Бутон 10 C HEAT не позволява темпер. в помещението да падне под 10 C

Бутон SLEEP за задаване на режим „Сън“

Бутони SET TEMP. / SET TIME (+/-) за задаване на температурата и програмиране на таймера

Бутон FAN за регулиране скоростта на вентилатора на вътрешното тяло (автоматична, висока, средна, ниска)

Бутон ECONOMY за включване в икономичен режим на работа

Бутон AIR FLOW DIRECTION за определяне посоката на въздушния поток

Бутон SWING за включване в режим на реене на въздуха

Бутон TIMER MODE за избор на режим на програмиране на таймера (ON, OFF, SET, CANCEL)

Операционен LCD екран

- Индикатор за изпращане на сигнал към вътр. тяло
- Дисплей на часовника
 - при индикатор CLOCK показва текущото време (от 0:00 до 23:59 ч.)
 - при индикатор TIMER задава час на включване и изключване на климатика (от 0:00 до 23:59 ч. през 5 мин.)
 - при режим SLEEP задава времето, след което климатикът да се изключи (от 00H:05M до 09H:55M)
- Режим на работа (автоматичен, охлаждане, отопление...);
- Режим на ТАЙМЕРА (програмиране на вкл./изкл.)
- Скорост на вентилатора на вътрешното тяло;
- Задаване на желаната стайна температура;

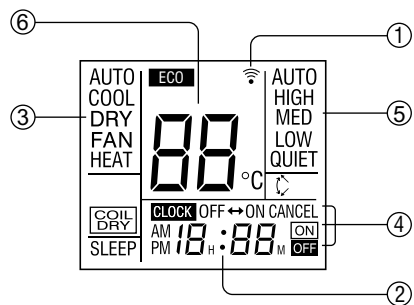

* Схемата показва всички индикатори на екрана, но при нормална работа се показват само тези, които са необходими в момента на операцията.

Параметри на режим „Сън“ (SLEEP)

За да предотврати прегряване или преохлаждане по време на сън, микропроцесор програмира климатичната инсталация за постепена промяна на стайната температура и регулиране на оптималните условия за здравословен сън.

Режим ОТОПЛЕНИЕ

На всеки 30 минути температурата се понижава с 1°C. При достигане на разлика от 4°C температурата се поддържа постоянна до края на програмираното време, след което климатикът се изключва.

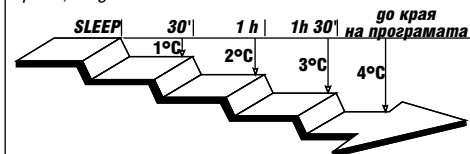

Режим ОХЛАЖДАНЕ, ИЗСУШАВАНЕ

На всеки 60 минути температурата се повишава с 1°C. При достигане на разлика от 2°C температурата се поддържа постоянна до края на програмираното време, след което климатикът се изключва.

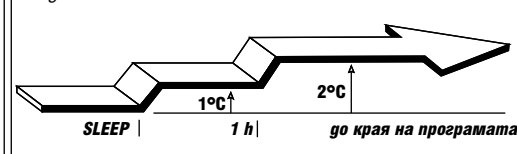

OFF TIMER (изключване в определен час)

1. Натиснете СТАРТ/СТОП бутона за включване на климатичната инсталация;

Преди програмиране на инсталацията с функциите ON TIMER, OFF TIMER и SLEEP TIMER, проверете дали сте сверили часовника с точното време (стр.5)

2. Натискайте бутона TIMER MODE докато изберете желания режим на работа

Последователно се сменят режимите за работа на системата.

cancel → off → on → on → off

3. Натиснете бутона SET TIMER, за да изберете желаното време

Ако желаете да промените часа на изключване, повторете горните операции.

Индикатор OFF TIMER (▶) се появява на дисплея. На вътрешното тяло светва зеления индикатор за TIMER

Ако желаете да прекратите програмата, натиснете CANCEL TIMER.

4. За спиране работата на климатика, натиснете отново бутона СТАРТ/СТОП.

ON TIMER (Включване в определен час)

1. Натиснете СТАРТ/СТОП бутона за включване на климатичната инсталация;

2. Натискайте бутона TIMER MODE докато изберете желания режим на работа

Последователно се сменят режимите за работа на системата.

cancel → off → on → on → off

3. Натиснете бутона SET, за да изберете операция ON TIMER

Ако желаете да промените часа на изключване, повторете горните операции.

Индикатор OFF TIMER (▶) се появява на дисплея. На вътрешното тяло светва зеления индикатор за TIMER

Ако желаете да прекратите програмата, натиснете CANCEL TIMER.

4. За спиране работата на климатика, натиснете отново бутона СТАРТ/СТОП.

Ако желаете да промените текущия работен режим (охлаждане, отопление, изсушаване...), зададената температура, скоростта на вентилатора и позицията на вертикалните жалузи, изчакайте 30 секунди до появата на останалите символи на дистанционното управление.

Управление на посоката на въздушния поток

Хоризонталната посока на въздушния поток можете да регулирате ръчно като движите наляво или надясно жалузите.

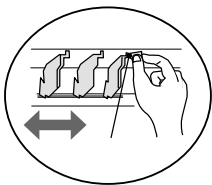

- В режим на Охлаждане при задаване на вертикална посока в обхват ④ - ⑤, върху клапата започва да се кондензира влага и вътрешното тяло започва да капе.
- При избор на Автоматичен режим на работа през първата минута след началото на операционния режим посоката на въздушния поток е фиксирана в позиция ① и не може да се промени докато процесорът не избере необходимия режим на работа.
- При спиране или много ниска скорост на вентилатора, реенето на въздуха също спира.

Обхватът на въздушната вълна зависи от предварително избраната посока (① - ⑤):

При натискане на бутона SWING, вертикалната клапа започва да рее въздуха (верикална въздушна вълна)

При всяко натискане на бутона SET, вертикалната посока на възд. поток се променя в обхвата ① - ⑤ и обратно.

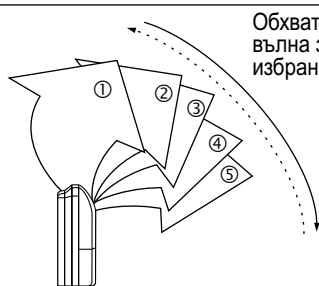

➔ SET	1	2	3	4	5
↻ SWING	1-3	1-4	2-5	3-4	4-5

С помощта на плъзгачо се копче, разположено под панела на вътрешното тяло, се настройва използването на въздушния поток през горната и/или долна щора. При преместване надясно - са включени и двете щори, при преместване наляво - въздушната струя минава само през горната щора.

ПРОГРАМИРАНЕ

Режим „СЪН“ (SLEEP TIMER)

1. По време на работа или при спрял климатик натиснете бутон SLEEP. Мига индикатора

Ако желаете да прекратите програмата, натиснете TIMER MODE и изберете CANCEL

Натиснете веднъж бутон SLEEP и настройте желаното време с помощта на бутоните



TIMER SET(-/+):

На вътрешното тяло червеният индикатор

5. За спиране на климатичната инсталация натиснете бутона START/STOP

Ако желаете да препрограмирате режима:

1. Натиснете бутон SLEEP, за да извикате последните зададени опции
2. Натискайте последователно бутона, за да изберете отново желаното време

Смяна на батериите Специални бутони

Бутон TIME ADJUST

Използва се за сверяване на часовника

Бутон ACL

Използва се при подмяна на батериите. Нормално комплект нови батерии работят около една година. Когато батериите се изтощят, сменете ги с нови и натиснете бутона ACL с остър предмет. Така ще запазите зададените параметри.

Бутон TEST RUN

Използва се **само** при пробния период след инсталиране на климатичната инсталация. Не го използвайте при нормална експлоатация!

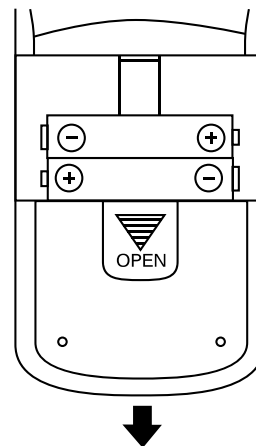
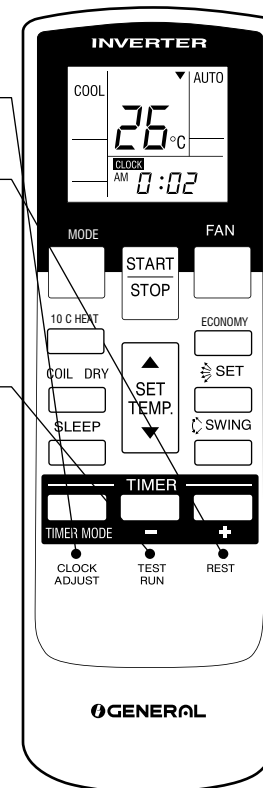

Батерии 2 бр. R03/LR03 (AAA) x 1.5 V

Ако няма да използвате климатика дълго време извадете батериите от дистанционното управление и ги съхранявайте отделно. Не зареждайте едновременно стара и нова батерия или батерии от различни марки!

Батериите не се презареждат!

Грешки в сигнала на дистанционното управление

- Сигналите на дистанционното управление действат на разстояние до 7 м. като между дистанционното и вътрешното тяло не трябва да има плътни прегради;
- Сигналят може да бъде приет погрешно, ако приемникът на вътр. тяло е силно осветен;
- При грешки в управлението на инсталацията дължащи се на странични смущения (радио и телевизионни, телефонни или луминисц. лампи) се консултирайте със сервизен техник.

РАБОТНИ РЕЖИМИ

Автоматичен режим на работа

1. Натиснете СТАРТ/СТОП бутона за включване на климатика;
2. Натискайте бутона MODE докато изберете режим AUTO;
3. Задайте желаната температура с помощта на бутоните SET TEMP.

ПАРАМЕТРИ НА АВТОМАТИЧНИЯ РЕЖИМ НА РАБОТА

След избиране на автоматичен режим на работа скоростта на вентилатора е ниска за около минута, през което време се отчитат условията в помещението и се избира съответния подходящ работен режим.

Ако разликата между зададената и реалната (в помещението) температура надвишава $+2^{\circ}\text{C}$ → Охлаждане (COOL) Изсушаване (DRY)

Ако разликата между зададената и реалната (в помещението) температура надвишава $-/+2^{\circ}\text{C}$ → Поддръжка (Monitor)

Ако разликата между зададената и реалната (в помещението) температура надвишава -2°C → Отопление (HEAT)

След като операционният режим е бил зададен, той не се променя дори при промяна на стайната температура. Само в режим Поддръжка (Monitor) при спадане на стайната температура под 22°C климатикът се включва автоматично в режим отопление, а при затопляне над 24°C - в режим охлаждане.

В режим Поддръжка (Monitor) вентилаторът работи на много ниска скорост.

В режим Изсушаване (Drying) вентилаторът работи на ниска скорост за отстраняване на влагата от помещението.

По време на автоматичното саморазмразяване (вж.стр.7) в режим Отопление светлинният индикатор OPERATION мига бавно, а затоплянето временно спира.

3. За регулиране скоростта на вентилатора натиснете бутон FAN CONTROL.

AUTO - автоматично регулиране за оптимална скорост на вентилатора;

HIGH - висока скорост на вентилатора;

MED - средна скорост на вентилатора;

LOW - ниска скорост на вентилатора.

QUIET - супер тих режим на работа на вентилатора.
Не може да се използва в режим Изсушаване.

4. За спиране на работата на климатика натиснете отново бутона START/STOP.

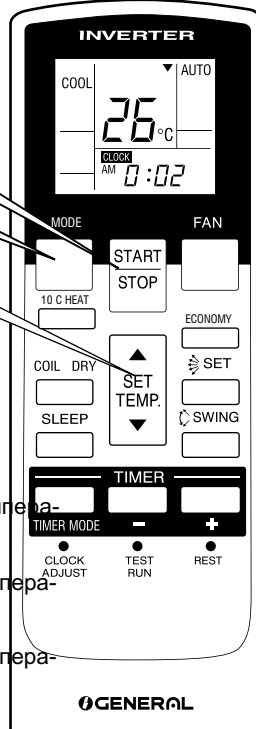

Режими Охлаждане, Отопление, Изсушаване, Вентилация

1. Натиснете СТАРТ/СТОП бутона за включване на климатичната инсталация

2. Натискайте бутона MODE докато изберете желания режим;

- | | |
|-------------|-------------------------|
| AUTO | Автоматичен (вж.стр.6); |
| COOL | Режим ОХЛАЖДАНЕ; |
| DRY | Режим ИЗСУШАВАНЕ; |
| FAN | Режим ВЕНТИЛАЦИЯ; |
| HEAT | Режим ОТОПЛЕНИЕ. |

Последователно на екрана на дистанционното управление се сменят

3. Задайте с помощта на бутоните SET TEMP. желана температура.

4. Чрез бутоните FAN CONTROL задайте желаната от вас скорост на въртене на вентилатора на вътрешното тяло.

5. За спиране работата на климатичната инсталация, натиснете повторно бутона СТАРТ/СТОП.

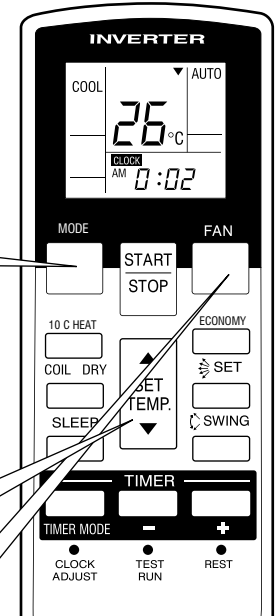

Отопление: ● Задайте с помощта на бутоните SET TEMP. по-висока стайна температура в обхват от 16 до 30°C . Ако зададете температура по-ниска от стайната, климатикът няма да работи!

След включване в режим Отопление вентилаторът ще работи на НИСКА скорост от 3 до 5 мин., за да може нагревателят на вътрешното тяло да достигне оптимална температура. След това вентилаторът ще се включи в избрания от вас режим.

- При много ниски температури е възможно по външния агрегат да се образува лед, който намалява неговата производителност. Агрегатът от време на време автоматично ще стартира **режим на саморазмразяване**, при което затоплянето се прекъсва временно, а индикаторът OPERATION мига бавно.

Охлаждане: ● Задайте с помощта на бутоните SET TEMP.(+/-) желаната от вас по-ниска стайна температура в обхват от 18 до 30°C . Ако зададете температура, по-висока от стайната, климатикът няма да работи!

Изсушаване: ● Климатикът поддържа стайната температура при постепенно понижаване на влажността на въздуха. Вентилаторът работи в автоматичен режим.

Вентилация: ● Вентилаторът работи в избрания от вас режим на циркуляция на въздуха без промяна на температурата.